



profine
INTERNATIONAL PROFILE GROUP

Ihr komfortables Schiebetürsystem.

profine PremiLine





Laufruhig. Langlebig. Sicher.

Es gibt viele Arten von Komfort – mit PremiLine, dem neuen besonders laufruhigen profine Schiebetürsystem lernen Sie ein paar neue kennen.

Komfort hat viele Gesichter. Zum Beispiel beim Öffnen und Schließen einer PremiLine-Schiebetür. Durch ihre hohe Laufruhe ist sie extrem leichtgängig und einfach zu handhaben. Selbst bei großen Glasflächen garantieren die PremiLine-Profile einen ausgesprochen ruhigen Lauf der Schiebetüren – bedingt durch die hohe Stabilität der Fensterflügel.

Dank der hohen Statik der Gesamtkonstruktion bieten PremiLine-Schiebetüren auch ein hohes Maß an Sicherheit. Und da PremiLine-Schiebetüren auch besonders langlebig sind, können Sie sich getrost zurücklehnen und von nun an mehr Komfort genießen, wenn Ihre PremiLine-Schiebetür auf hochwertigen Edelstahlschienen gleitet: Laufruhig. Langlebig. Sicher.



Großartige Aussichten nach Maß.

Ob breit oder hoch – mit PremiLine-Profilen lassen sich auch großzügige Schiebetüren realisieren. Ein großartiger Ausblick lässt sich optimal in Szene setzen.
Also: Genießen Sie beste Aussichten.

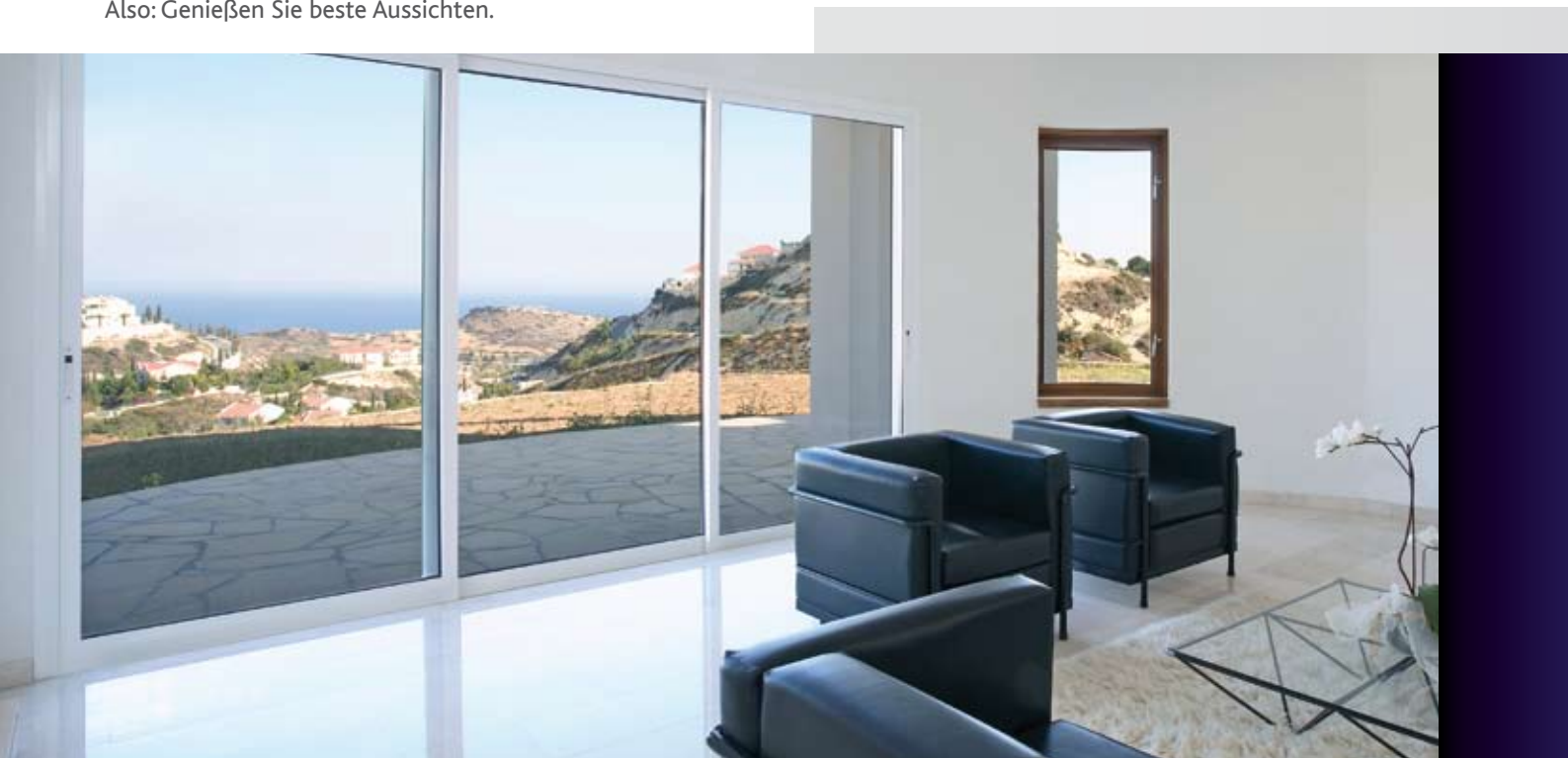

Eine Schiebetür ist ein wichtiges und stilbildendes Element für Ihr Haus und Ihre Wohnung. PremiLine-Profile verleihen Schiebetüren eine ansprechende markante Optik – dank der doppelt abgeschrägten Flügelprofile. Die Stahlverstärkungen sowie die aluminiumverstärkte Mittelpartie der PremiLine-Profile sorgen für eine überzeugende Statik, mit der sich auch großzügige

Schiebe-Elemente verwirklichen lassen. Dabei stehen für die unterschiedlichen Einbausituationen verschiedene Rahmenezarngen zur Verfügung. So genießen Sie bei den Abmessungen einen maximalen Freiraum – sowohl in der Höhe als auch in der Breite. Komfort nach Maß.

Zusätzlich zu den verschiedenen Unifarben ist PremiLine auch mit Holzstrukturen foliert erhältlich.

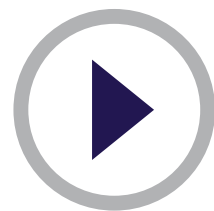
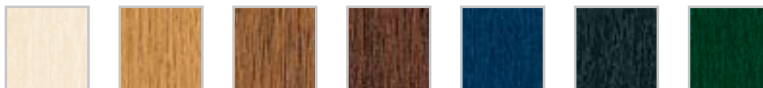

PremiLine – offen für viele Möglichkeiten.

Passendes Design:

Neben Weiß ist PremiLine auch ein- oder beidseitig foliert in verschiedenen Unifarben und Holzstrukturen lieferbar.

Flexibler Durchblick:

Bei der Auswahl der Verglasung stehen viele Möglichkeiten offen. Es lassen sich auch spezielle Funktionsgläser bis zu 28 mm Glasdicke einsetzen.

Nützliche Variationen:

Auf Wunsch lässt sich in Ihre PremiLine-Schiebetür auch ein Briefdurchwurf integrieren.

Saubere Unterteilungen:

Selbstverständlich lassen sich auch unterteilte Schiebetüren mit echter Sprossenteilung fertigen.

Eine praktische Zusatzausstattung: der integrierte Briefdurchwurf.



greenline 

Die langlebigen Kunststoffprofile des PremiLine-Systems sind mit umweltfreundlichem Calcium-Zink stabilisiert und ausgesprochen pflegeleicht. Sie müssen im Gegensatz zu Holzprofilen nie gestrichen werden.

Eine überzeugende Konstruktion.

Viele der Vorteile einer PremiLine-Schiebetür liegen auf der Hand. Viele andere hingegen liegen im Detail.

Die doppelt abgeschrägten Flügelprofile der PremiLine-Schiebetüren sind verantwortlich für das markante Design. Zudem sind die Profile kompatibel mit allen 70-mm-Standard-Fenstersystemen. Ein weiterer Vorteil liegt im Aufbau des Profils: Der Blendrahmen kann verschweißt oder alternativ mechanisch

vor Ort verbunden werden. Beim geplanten Einbau von besonders großen Schiebetüranlagen lässt sich so der Transport der Elemente durch enge Treppenaufgänge problemlos durchführen.

Höchste Qualität und perfektes Zusammenspiel aller Komponenten sind die wichtigsten Voraussetzungen für eine optimale Gesamtkonstruktion. Gute Gründe, die für die technischen Details einer PremiLine-Schiebetür sprechen.



Profilecke auch mit stumpfer Verbindung.

Laufrollen aus speziellen Hart-PVC sorgen für ausgesprochene Laufruhe und Leichtgängigkeit.

Laufschielen aus hochwertigem Edelstahl für ein Maximum an Langlebigkeit.

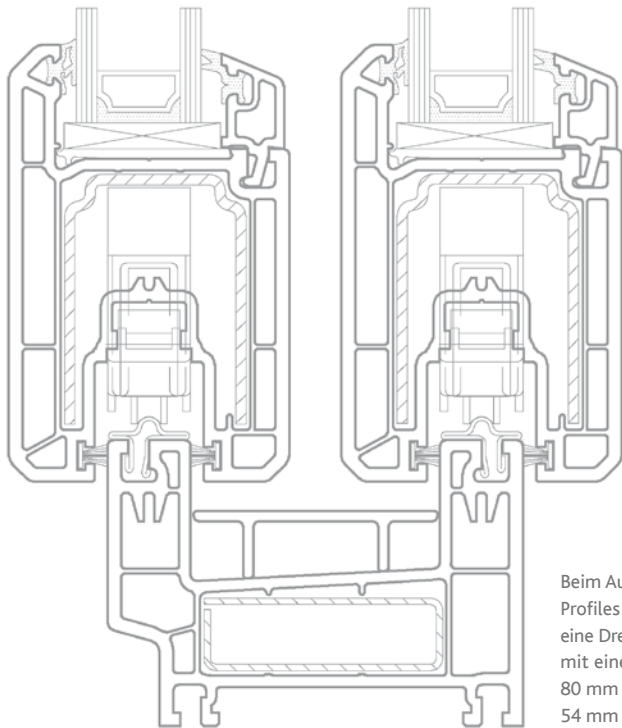

Die aluminiumverstärkte Mittelpartie mit durchlaufendem Ziehgriff bietet ein hohes Maß an Stabilität, Sicherheit und Dichtigkeit.

Beim Aufbau des PremiLine-Profiles handelt es sich um eine Dreikammerkonstruktion mit einer Bautiefe von 80 mm im Rahmen und 54 mm im Flügel.

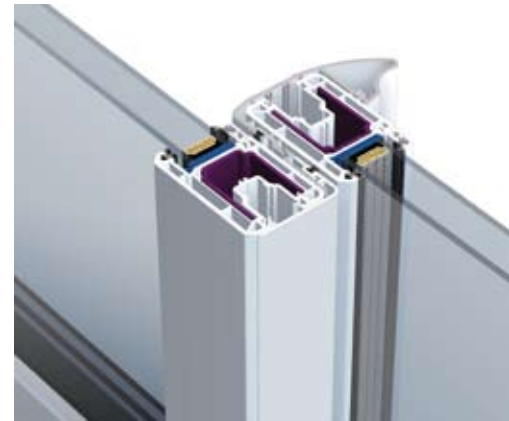

Ein flexibles System.

Auch in puncto Vielseitigkeit können sich PremiLine-Schiebetüren sehen lassen. Dank des flexiblen Systems lassen sich die verschiedensten Öffnungsvarianten realisieren.

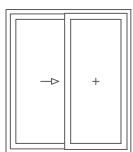

Zweiteiliges Element mit Schiebetür und Festverglasung.

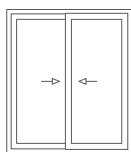

Zweiteiliges Element mit zwei Schiebeflügeln.

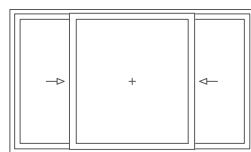

Dreiteiliges Element mit zwei Schiebeflügeln und mittiger Festverglasung.

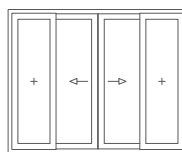

Vierteiliges Element mit zwei Schiebeflügeln und zwei Festverglasungen außen.

Der konstruktive Aufbau des PremiLine-Profiles und dessen gute statische Eigenschaften bieten viele Vorteile:

- ▶ Die Schiebe-Elemente sind ausgesprochen lauffähig und leichtgängig.
- ▶ Extrem langlebig dank minimalem Verschleiß.
- ▶ Profile und Rahmen bieten ein hohes Maß an Sicherheit.
- ▶ Auch größere Fensterflächen und Schiebe-Elemente lassen sich realisieren.
- ▶ Markantes Design mit Dichtungen wahlweise in Schwarz oder Grau.
- ▶ Lieferbar in den verschiedensten Einbau- und Farbvarianten.



profine GmbH
International Profile Group

Mülheimer Straße 26
D-53840 Troisdorf
Telefon +49 2241 9953-0
Telefax +49 2241 9953-3561
info@profine-group.com
www.profine-group.com

Starke Marken:

